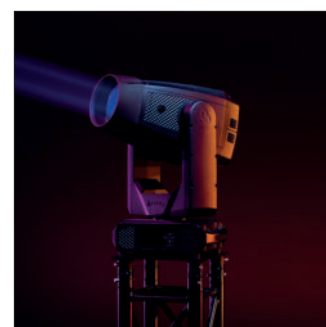
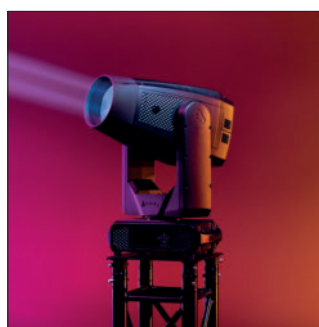

420 W Hybrid Moving Head - IP65**PVP: 4.455 € +iva**

El Furion H402 Hybrid es una cabeza móvil altamente adaptable que combina efectos beam, spot y wash en un único dispositivo de iluminación capaz de iluminar los escenarios más grandiosos.

Equipado con una lámpara de descarga de 420 W, su destreza óptica permite transiciones suaves entre un haz estrecho de 0,6° y un wash amplio de 50,7° para una máxima flexibilidad. Su difusor de haz garantiza una distribución uniforme de la luz sin puntos calientes, lo que lo hace perfecto para conciertos, producciones teatrales, eventos en vivo y más.

Con 13 colores vibrantes más abierto, 2 ruedas de gobos y 2 prismas, esta maravilla de la iluminación ofrece infinitas posibilidades creativas a los diseñadores de iluminación más imaginativos. Su rueda de gobos giratoria con 9 gobos y su rueda de gobos estática con 16 gobos evocan efectos visuales encantadores, mientras que sus prismas lineales giratorios de 6 facetas y circulares de 8 facetas proyectan creaciones de luz fascinantes.

Las opciones de control integrales incluyen modos DMX básicos, avanzados y personalizados, CRMX, W-DMX, Art-Net, sACN y RDM. Las entradas y salidas Power Pro True agregan posibilidades de enlace de energía.

Una carcasa resistente pero liviana forjada de magnesio y aluminio significa durabilidad y mantenimiento mínimo. Su clasificación IP65 lo hace resistente al polvo y al agua, ideal para usar tanto en situaciones interiores como exteriores.

Una solución de iluminación todo en uno excepcional, la excelencia del Furion H402 Hybrid como haz, foco y lavado, combinada con sus movimientos continuos, diseño robusto y variedad de efectos incorporados lo convierten en una fuerza a tener en cuenta.

Special features:

- Rueda de color con 13 colores + abierto
- Rueda de gobos giratoria con 9 gobos y rueda de gobos estática con 16 gobos para efectos adicionales
- Prismas lineales giratorios de 6 facetas y prismas circulares de 8 facetas con superposición para efectos visuales creativos
- Difusor de haz para una distribución uniforme de la luz sin puntos calientes
- Zoom rápido desde un haz estrecho de 0,6° hasta un haz amplio de 50,7°

Specifications:

- **Source**

Light Source Type	Discharge
Light Source Quantity	1
Light Source Power	420 W
Life Expectancy	3000
Illuminance @ 5 m	1.323.098 lx
Luminous Flux (Total)	32970 lm
CRI	76,4
CCT	6900 K
- **Optical**

Beam Angle Minimum (Circular)	0,6°
Beam Angle Maximum (Circular)	31,9°
Cutoff Angle Minimum (Circular)	1,9°
Cutoff Angle Maximum (Circular)	50,7°
Field Angle Minimum (Circular)	1,6°
Field Angle Maximum (Circular)	47,6°
Zoom Type	Motorised
Frost	Yes
Focus	Motorised
- **Control and Programming**

Control Mode	Auto / DMX / Manual
DMX Channels	20 / 27
Protocols	CRMX Classic / DMX / W-DMX / RDM
Wireless	LumenRadio
Display	Battery / Gravity Sensor / TFT
Dimmer Resolution	16 bit
Focus Resolution	16 bit
Zoom Resolution	16 bit
Frost Resolution	8 bit
- **Dynamic Effects**

Dimmer	0-100 %
Strobe	0-15 Hz
Prism 1	8-facet Circular
Prism 2	6-facet Linear
Prism Overlay	Yes
Colour System	Colour Wheel
Dichroic Colour Wheel 1	13 + Open

Specifications:

Gobo System	Glass + Metal
Gobo Wheel 1	9 + Open
Gobo Wheel 2	16 + Open
- Movement	
Pan	540°
Tilt	260°
Pan/Tilt Resolution	16-bit
- Electrical Specifications and Connections	
Power Supply	100-240 V AC 50/60 Hz
Power Consumption	650 W
Fuse	10 A
Power Connector In	Power Pro True
Power Connector Out	Power Pro True
DMX Connector	XLR 5P In/Out
DMX Connector In	XLR 5P
DMX Connector Out	XLR 5P
Data Connector	etherCON In/Out
Data Connector In	RJ45
Data Connector Out	RJ45
- Mechanical Specifications	
Length (mm)	254 mm
Width (mm)	370 mm
Height (mm)	705 mm
Weight	26,5 kg
IP Rating	IP65
Housing	Magnesium die-cast
Colour	Black
- Product Properties	
Cooling	Forced Convection
- Thermal Specifications	
Maximum Ambient Temperature	45 °C
Minimum Operating Temperature	-10 °C
- Included Items	
Included Cables	Power Pro True Cable
Included Rigging	Quick-Lock Bracket

Technical drawings:

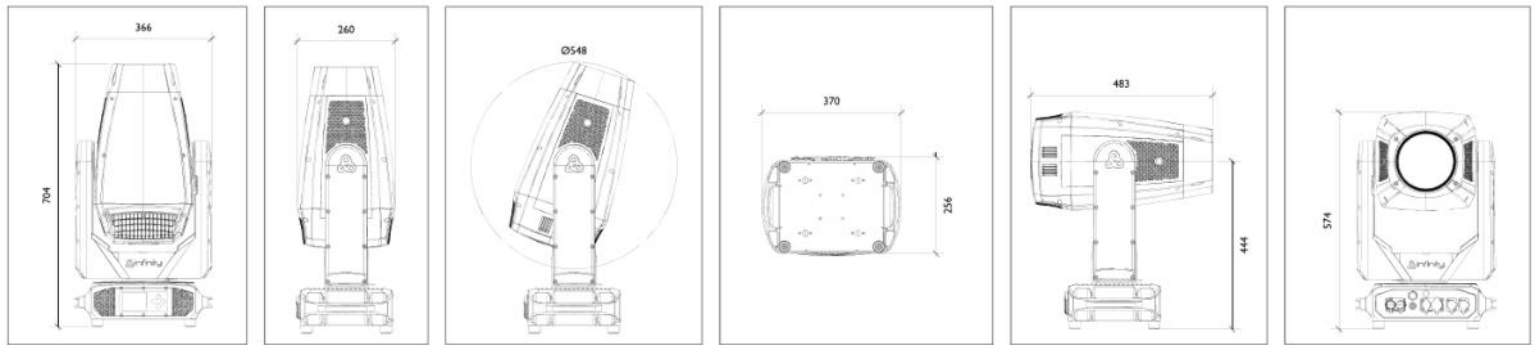

Product Accessories:

41499 Quicklock Bracket

41549 Infinity IP Tester

81023 Ushio NSL400L

D7276 Case for 2x Furion H402 Hybrid

Measurements:

Luminous Intensity diagram - zoom max & zoom min

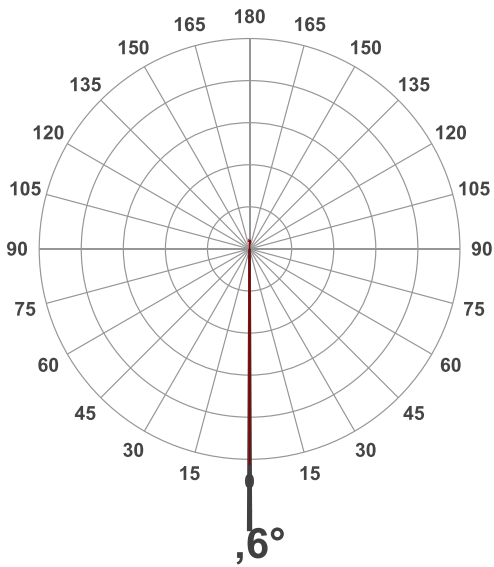

Optical

Beam Angle (50%)	0,6 °
Field Angle (10%)	1,6 °
Cut-off Angle (2,5%)	1,9 °

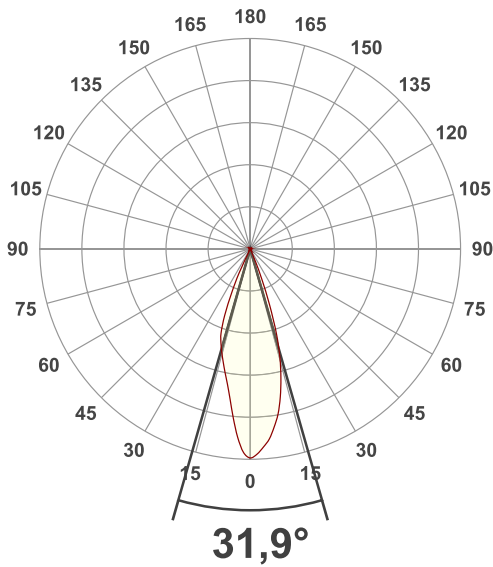

Optical

Beam Angle (50%)	31,9 °
Field Angle (10%)	47,6 °
Cut-off Angle (2,5%)	50,7 °

Beam Details - zoom min

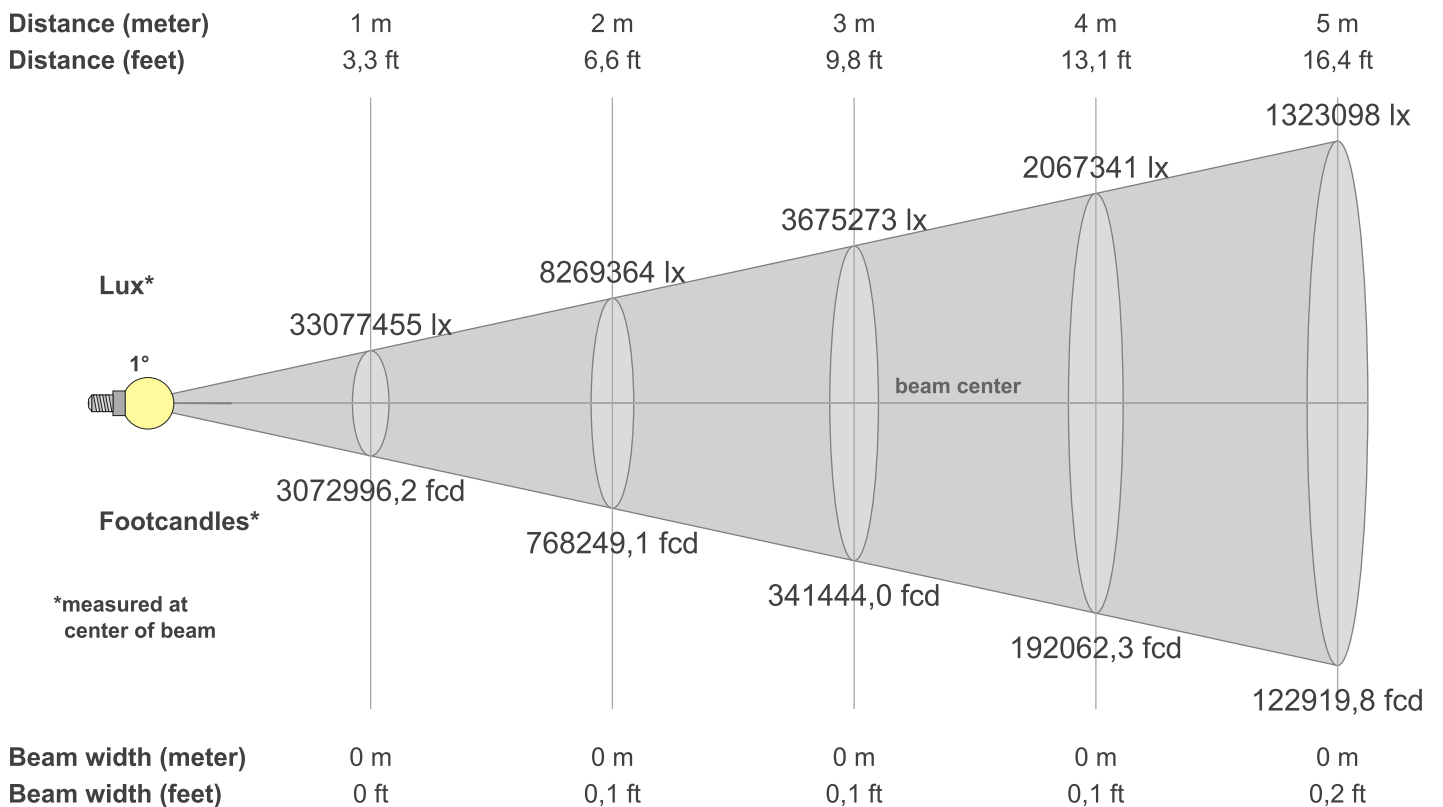

Measurements:

Beam Details - zoom min

Beam Illuminances from 1-20m

1m	2m	3m	4m	5m	6m	7m	8m	9m	10m	11m	12m	13m	14m	15m	16m	17m	18m	19m	20m
3,3ft	6,6ft	9,8ft	13,1ft	16,4ft	19,7ft	23ft	26,2ft	29,5ft	32,8ft	36,1ft	39,4ft	42,7ft	45,9ft	49,2ft	52,5ft	55,8ft	59,1ft	62,3ft	65,6ft
33077455lx	8269364lx	3675273lx	2067341lx	1323098lx	918818lx	675050lx	516835lx	408364lx	330775lx	273367lx	229705lx	195725lx	168763lx	147011lx	129209lx	114455lx	102091lx	91627lx	82694lx
3072996,2fed	768249,1fed	341444fed	192062,3fed	122919,8fed	85361fed	62714,2fed	48015,6fed	37938,2fed	30730fed	25396,7fed	21340,3fed	18183,4fed	15678,6fed	13657,8fed	12003,9fed	10633,2fed	9484,6fed	8512,5fed	7682,5fed

CRI - zoom max

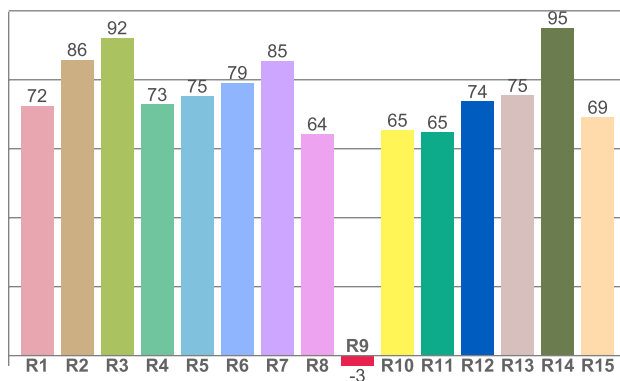

c/ Dels Pins d'en Ros 3 -2
 17460 Celrà Girona.
 Tel.627479725 -872993333
 info@soiartdistribucion.com
www.soiartdistribucion.com